

TDU 107 Extended

Dimension-Cut out/ Abmessungen-Einbauausschnitt/ Dimension-Decoupe/ Dimensiones-Seccion/ Dimensioni-Forature

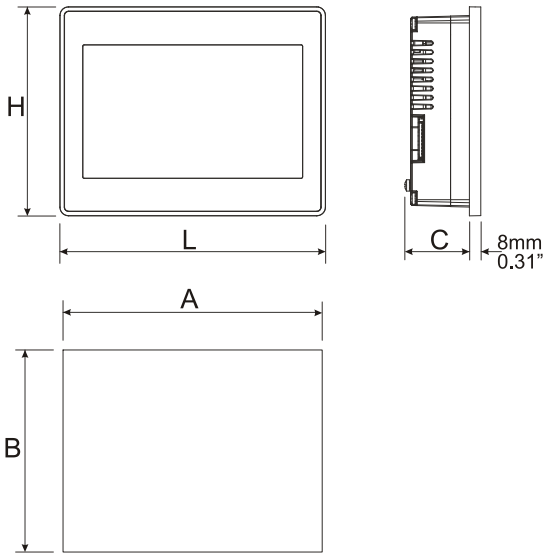

| Model | A | B | C | H | L | CSD | CSD2 |
|------------------|--------------|--------------|-------------|--------------|--------------|--------------|--------------|
| TDU 107 Extended | 176mm/06.90" | 136mm/05.35" | 47mm/01.85" | 147mm/05.79" | 187mm/07.36" | 850mm/33.46" | 400mm/15.75" |

CSD = Minimum Compass Safe Distance of standard compass/ Minimum sicherer Entfernung von der Norm Kompass/ Distance minimale de sécurité du compas/ Distancia mínima de seguridad de la brújula/ Minima distanza di sicurezza dalla bussola standard
 CSD2 = Minimum Compass Safe Distance of steering compass, standby steering compass, emergency compass/ Minimaler Sicherheitsabstand vom Steuerstand Kompass, Kompass Stand-by, Notfall Kompass/ La distance minimale de sécurité du compas, compas stand-by, boussole de secours/ Distancia mínima de seguridad desde el compás, el compás de espera, brújula de emergencia/ Minima distanza di sicurezza dalla bussola di rotta, bussola standby, bussola di emergenza

1

Fixing bracket/ Befestigung/ Monter et serrer les étriers/ Piezas de sujeción/ Fissaggio supporti

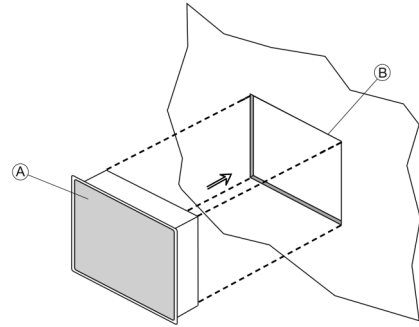

- (A) TDU 107 Extended
- (B) Installation cut-out/ Einbauausschnitt/ Decoupe de montage/ Seccion para montaje/ Foratura per il montaggio

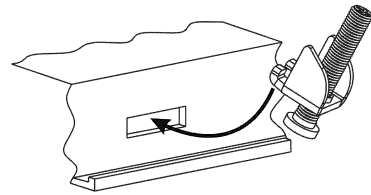

TDU 107 Extended: 4 pieces/ Stücke/ pièces/ piezas/ pezzi

Tightening torque: 130Ncm or screw each fixing screw until the bezel corner gets in contact with the panel.
 Anzugsdrehmoment: 130Ncm oder verschrauben sie jede der Schrauben bis die Ecken des Rahmens auf dem Panel aufliegen.
 Couple de serrage: 130Ncm ou la visse sera fixée lorsque la tête de celle-ci sera en contact avec l'afficheur.
 Par de apriete: 130Ncm o aprete cada tornillo de fijación hasta que la esquina del ángulo entre en contacto con el panel.
 Coppia di serraggio: 130Ncm o avvitare ogni vite di fissaggio fino a quando l'angolo della cornice poggerà sul pannello.



2

Rear view/ Rückansicht/ Face arrière/ Vista posterior/ Vista posteriore

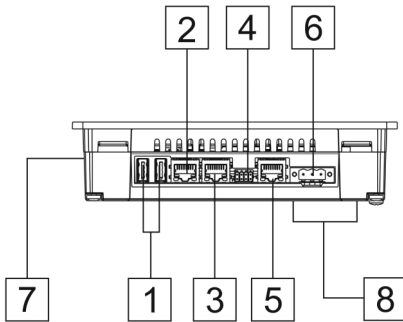

- ① USB port V2.0, max. 500 mA - for maintenance only / nur für die Wartung / pour la maintenance seulement / solo para mantenimiento / solo per manutenzione
- ② Ethernet port 2 (10/100 Mb) - Connection to controller if DHCP is needed / Verbindung zum Controller, wenn DHCP benötigt wird / Connexion au contrôleur si DHCP est nécessaire / Conexión al controlador si se necesita DHCP / connessione al controller se è necessario DHCP
- ③ Ethernet port 1 (10/100 Mb) - Connection to controller (port 0 and 1 are bridged) / Verbindung zum Controller (Port 0 und 1 sind gebrückt) / connexion au contrôleur (les ports 0 et 1 sont pontés) / conexión al controlador (los puertos 0 y 1 están puenteados) / connessione al controller (la porta 0 e 1 sono ponticellate)
- ④ Serial port - Not use/For future use / Nicht verwenden/Für zukünftige Verwendung / Ne pas utiliser/Pour une utilisation future / No usar/Para uso futuro / Non usare/Per uso futuro
- ⑤ Ethernet port 0 (10/100/1000 Mb) - Connection to controller (port 0 and 1 are bridged) / Verbindung zum Controller (Port 0 und 1 sind gebrückt) / connexion au contrôleur (les ports 0 et 1 sont pontés) / conexión al controlador (los puertos 0 y 1 están puenteados) / connessione al controller (la porta 0 e 1 sono ponticellate)
- ⑥ Power supply
- ⑦ SD Card Slot - Not use/For future use / Nicht verwenden/Für zukünftige Verwendung / Ne pas utiliser/Pour une utilisation future / No usar/Para uso futuro / Non usare/Per uso futuro
- ⑧ 2 Expansion slots for plugin modules - Not use/For future use / Nicht verwenden/Für zukünftige Verwendung / Ne pas utiliser/Pour une utilisation future / No usar/Para uso futuro / Non usare/Per uso futuro

3

All ports are SELV (Safety Extra - Low Voltage) according European Standards and Class 2 according UL Standards
 Alle Anschlüsse sind SELV (Kleinspannung) nach europäischen Standards und Class 2 nach UL Standards
 Toutes les portes sont SELV (Extra Sécurité - Voltage bas) selon les normes européennes et de Class 2 selon normes UL
 Todos los puertos son SELV (Seguridad Extra - Baja tensión) según las normas europeas y Class 2 según las normas UL
 Tutte le porte sono in SELV (bassissima tensione di sicurezza) secondo le norme europee e Class 2 secondo UL



Don't open the panel rear cover when the power supply is applied.
 Das Bediengerät nicht unter Spannung öffnen.
 N'ouvrez pas le couvercle arrière avec le pupitre sous tension.
 No abra la parte posterior del terminal cuando esté conectado a tensión.
 Non aprire l'involucro dei pannelli quando sono alimentati.



Power supply/ Spannungsversorgung/ Alimentatio/ Alimentacion de corriente/ Alimentazione

Extra low voltage power supply / Limited power source.
 Kleinspannung Stromversorgung / Limitierte Stromquelle.
 Alimentation de voltage extra bas / tension d'alimentation limitée.
 Fuente de alimentación de extra baja tensión / Tensión limitada.
 Alimentatore a bassissima tensione di sicurezza / sorgente di potenza limitata.

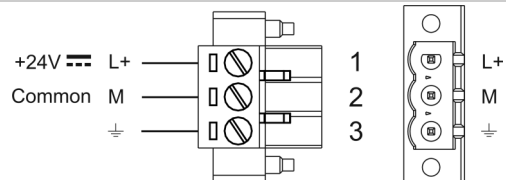

DC Power Connector, Female - R/C Terminal Blocks (XCFR2), manufactured by Weidmuller Inc., Cat. No. BLZ 5.08, torque 4.5 lb-in
 DC Spannungs клемме, weiblich - R/C Terminal Block (XCFR2), hergestellt durch Weidmuller Inc., Katalog Nr. BLZ 5.08, Drehmoment 4,5 lb-in
 Conector de alimentacion Hembra - R/C Regleta de Tornillos (XCFR2), fabricado por Weidmuller Inc., Cat. No BLZ 5.08, par de apriete 4.5 lb-in
 Alimentateur DC, femelle - Blockages terminales R/C (XCFR2), produit par Weidmuller Inc, Catalogue Nr. BLZ 5.08, couple 4.5 lb-in
 Connettore di alimentazione, femmina - R/C morsetti (XCFR2), prodotto da Weidmuller Inc, cat. Nr. BLZ 5.08, coppia 4.5 lb-in



Do not open the cabinet while the system is powered up.
 Öffnen Sie das Gehäuse nicht, während das System eingeschaltet.
 Ne pas ouvrir le boîtier lorsque le système est sous tension.
 No abra la unidad mientras el sistema está encendido.
 Non aprire l'armadio quando il sistema è acceso.

4



WARNING: Do not separate when energized.
 WARNUNG: Nicht trennen, wenn aktiviert.
 ATTENTION: Ne pas séparer sous tension.
 ADVERTENCIA: No separar cuando energizado.
 AVVERTIMENTO: Non scollegare sotto tensione.

The unit must always be grounded to earth. Earth connection will have to be done using either the screw or the faston terminal located near the power supply terminal block. Also connect to ground the terminal 3 on the power supply terminal block.

Das Gerät muss immer geerdet werden. Erdungsanschluss muss getan werden, entweder mit der Schraube oder die faston Terminal in der Nähe der Stromversorgung Klemmenblock. Schließen Sie auch das Terminal 3 an der Stromversorgung Klemmenblock zu erden.

L'appareil doit toujours être mis à la terre. Prise de terre devra être fait en utilisant soit la vis ou la borne faston situé à proximité du bornier d'alimentation. Connectez également à la terre la borne 3 sur le bornier d'alimentation.

La unidad debe estar siempre conectada a tierra. Toma de tierra tendrá que ser hecho utilizando el tornillo o el terminal faston ubicada cerca del bloque de terminales de alimentación. También conecte a tierra el terminal 3 en el bloque de terminales de alimentación.

L'unità deve essere sempre collegata a terra. Il collegamento a terra dovrà essere effettuato utilizzando la vite o il terminale faston situato vicino al blocco terminale di alimentazione. Collegare a terra anche il terminale 3 sul morsetto di alimentazione.

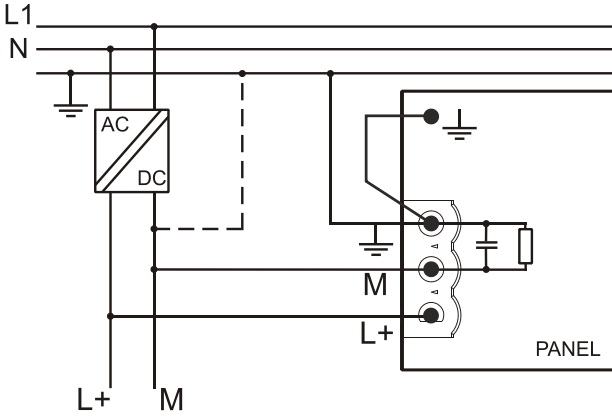

Ensure that the power supply has enough power capacity for the operation of the equipment.

Stellen Sie sicher, dass die Spannungsversorgung genügend Leistungskapazität für den Betrieb des Gerätes aufweist.

Assurez vous que votre alimentation possède suffisamment de puissance pour le pupitre. Asegúrese que la fuente de alimentación tiene suficiente capacidad para operar con el equipo.

Verificare che l'alimentatore sia in grado di erogare la potenza necessaria per il corretto funzionamento dell'apparecchiatura.



4189390005 A

5

Connections/ Anschlüsse/ Raccordements/ Conexiones/ Collegamenti

SERIAL PORT

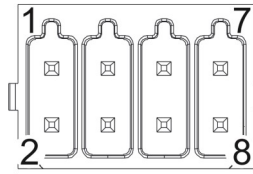

| Pin | Description |
|-----|-------------|
| 1 | RX/CHB- |
| 2 | TX/CHA- |
| 3 | CTS/CHB+ |
| 4 | RTS/CHA+ |
| 5 | +5V output |
| 6 | GND |
| 7 | |
| 8 | SHIELD |

Dispose of batteries/ Batterie-Entsorgung/ Élimination des piles/ Eliminación de la batería/ Smaltimento della batteria

Battery/ Batterie/ Batterie/ Bateria/ Batteria

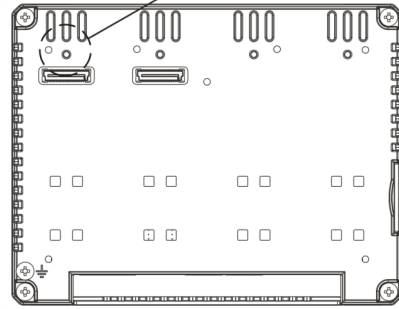

These devices are equipped with rechargeable Lithium battery, not user-replaceable.

Diese Geräte sind mit wiederaufladbaren Lithium-Batterie, nicht vom Benutzer ausgetauscht werden.

Ces appareils sont équipés de batterie au lithium rechargeable, non remplaçable par l'utilisateur.

Estos dispositivos están equipados con batería de litio recargable, no reemplazable por el usuario.

Questi dispositivi sono dotati di batteria al litio ricaricabile, non sostituibile dall'utente.



Dispose of batteries according to local regulations.
 Akkus müssen ordnungsgemäß entsorgt werden.
 Les batteries doivent être jetées conformément à la réglementation locale.
 Deshágase de las baterías conforme a las normativas locales
 Smaltire le batterie rispettando le normative locali.

4189390005 A

6



This device cannot be disposed of as a domestic waste but according to WEEE European Directive 2012/19/EU
 Dieses Gerät darf nicht als Hausmüll entsorgt werden, sondern gemäß der WEEE-Richtlinie 2012/19/EU
 Cet appareil ne peut pas être éliminé en tant que déchet domestique, mais conformément à la directive européenne DEEE 2012/19/UE
 Este dispositivo no se puede tirar como un desecho doméstico, pero de acuerdo con la Directiva Europea RAEE 2012/19/UE
 Questo dispositivo non può essere smaltito come rifiuto domestico in accordo alla Direttiva Europea RAEE 2012/19/UE



The products have been designed for use in an industrial environment in compliance with the 2014/30/EU directive / Diese Produkte wurden für die industrielle Nutzung hergestellt. Ihr Betrieb erfüllt die folgenden Bestimmungen 2014/30/EU / Ces pupitres ont été conçus pour utilisation dans un environnement industriel. Ils répondent aux normes 2014/30/UE / Estos productos están diseñados para su instalación en ambientes industriales cumpliendo con las norma 2014/30/UE / I prodotti sono stati progettati per l'impiego in ambiente industriale in conformità alla direttiva 2014/30/UE

The products have been designed in compliance with:
 Die Produkte wurden konform den geltenden Normen und Standards erstellt:
 Les produits ont été conçus en conformité aux normes:
 El producto ha sido diseñado en conformidad con:
 I prodotti sono stati progettati in conformità alle norme:

| | | |
|--------------|---------------|---------|
| EN 61000-6-4 | CISPR 22 | Class A |
| | CISPR 16-2-3 | |
| EN 61000-6-2 | EN 61000-4-2 | |
| | EN 61000-4-3 | |
| | EN 61000-4-4 | |
| | EN 61000-4-5 | |
| | EN 61000-4-6 | |
| | EN 61000-4-8 | |
| | EN 61000-4-11 | |
| | EN 61000-4-29 | |
| | EN 60945 | |

The installation of these devices into the residential, commercial and light-industrial environments is allowed only in the case that special measures are taken in order to get the conformity to IEC 61000-6-3.

Die Installation dieser Geräte in Wohn- und Geschäftsräumen sowie in leicht gewerblich genutzten Gebäuden ist nur in den Fällen erlaubt, in denen die Messwerte konform der Norm IEC 61000-6-3 eingehalten werden.

L'utilisation de ces appareils dans les environnements résidentiels, commerciaux et de l'industrie légère est permis seulement dans le cas où on prends des mesures spéciales pour obtenir la conformité à la norme IEC 61000-6-3.

La instalación de estos dispositivos en entornos residenciales, comerciales y de industria ligera está permitida solo en el caso de que se hayan tomado medidas especiales para tener conformidad con IEC 61000-6-3.

L'utilizzo di queste apparecchiature in ambienti residenziali, commerciali e dell'industria leggera è permesso solo nel caso in cui vengano prese le misure speciali per ottenere la conformità alla IEC 61000-6-3.

4189390005 A

7

Reproduction of the contents of this copyrighted document, in whole or part, without written permission of DEIF A/S, is prohibited.

Dieses Dokument ist urheberrechtlich geschützt. Das vervielfältigen in Auszügen oder im Ganzen darf nicht ohne die schriftliche Zustimmung von DEIF A/S vorgenommen werden.

Il est interdit de reproduire ou transmettre tout ou partie de ce manuel, à quelques fins que ce soit, sans l'autorisation expresse de DEIF A/S.

Se prohíbe la reproducción de cualquier parte de este manual sin el permiso escrito de DEIF A/S.

Nessuna parte di questo manuale può essere riprodotta senza il preventivo permesso scritto di DEIF A/S.

4189390005 A

Copyright © 2019 DEIF A/S
 DEIF A/S - Frisenborgvej 33, DK-7800 Skive, Denmark
 www.deif.com

8